

**ИНСТРУКЦИЯ**  
Настольный складной LED светильник с аккумулятором

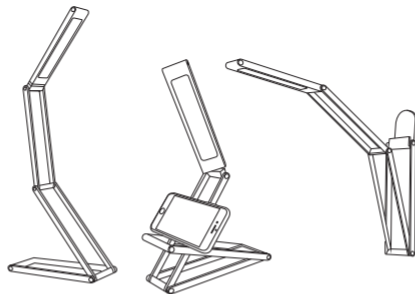
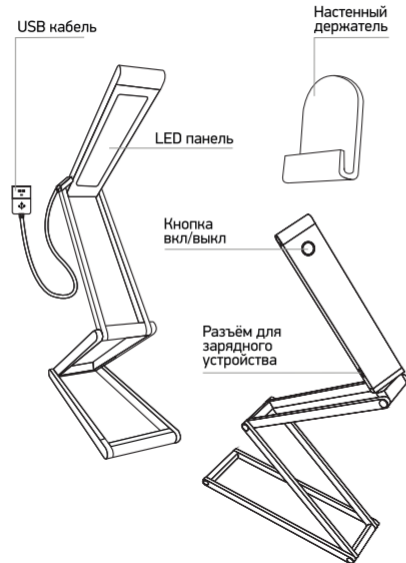

**спецификация**

Максимальная мощность лампы	<b>3W</b>
Входное напряжение	<b>5V/500mAh</b>
Цветовая температура	<b>6000K-6500K</b>
Ёмкость и тип аккумулятора	<b>1000mAh, Li-Pol battery</b>
Световой поток	<b>105lm</b>
Электрическое напряжение	<b>100-240V</b>
Время полной зарядки	<b>2,5 часа</b>
Время автономной работы	<b>до 5 часов</b>

**Руководство пользователя**

- Разверните лампу и положите ее на стол или другую поверхность, затем подключите кабель
- Нажмите кнопку, чтобы включить свет
- Нажмите кнопку еще раз, чтобы выбрать режим освещения, который вы предпочитаете

**1. Режим минимальной яркости**

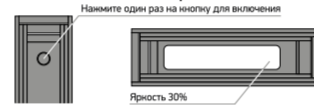

**2. Режим средней яркости**

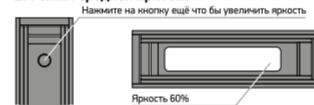

**3. Режим максимальной яркости**

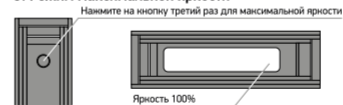

**4. Выключение лампы**

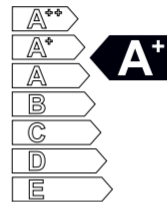
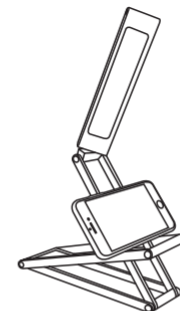

- Низкое энергопотребление и длительный срок службы делают его на 80% более эффективным по сравнению с лампами накаливания
- Экологически чистый дизайн без вольфрама, ртути и других токсичных металлов
- Можно повесить на стену для удобства использования
- Два светодиодных уровня диммера на выбор
- Стильный и прочный дизайн из высококачественного алюминия



**Устранение неисправностей**

- Если настольная лампа мигает или не включается, выполните следующие действия:
  1. Проверьте правильность подключения зарядного кабеля
  2. Убедитесь, что кабель питания и разъем питания постоянного тока в рабочем состоянии
- Если лампа продолжает мигать или не включается после выполнения вышеуказанных действий свяжитесь с нашей службой поддержки

**Меры предосторожности**

1. Если это устройство повреждено во время транспортировки, не используйте его и свяжитесь с нашей службой поддержки
2. Не пытайтесь ремонтировать устройство самостоятельно
3. Храните мелкие детали и упаковочный материал в недоступном для детей месте
4. Старайтесь не смотреть на светодиодную панель под прямым углом
5. Не накрывайте светодиодную панель
6. Держите светильник подальше от сильных магнитных помех и высокотемпературных объектов

Производитель: Эвигор Интернашнл Ко., Лимитед  
Адрес: Китай, 315491 Желанг, Юло сити, Дитанг стрит, Саунт Янгшан Ареа, №89

Импортер в РФ: ООО «БМгрупп»  
Адрес: РФ, г. Санкт-Петербург, ул. Есенина, д. 1, к. 1, лит. А, пом. 73-Н, офис 2  
Телефон: +78123092329  
info@onkron.ru  
Не требует обязательной сертификации. Срок службы не ограничен.  
ГАРАНТИЯ 5 ЛЕТ.

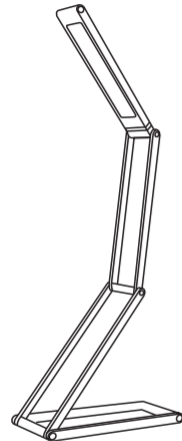
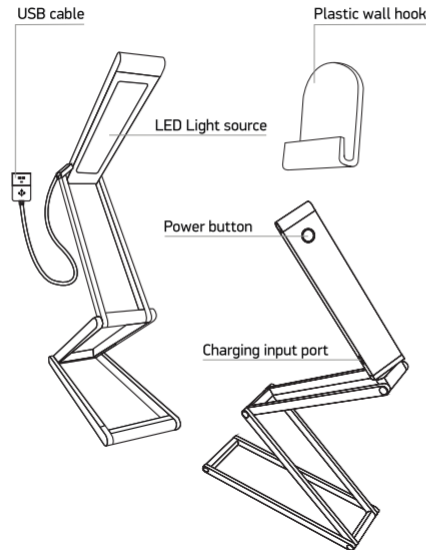
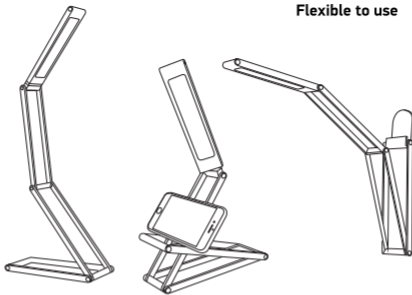
**INSTRUCTION**
**Foldable LED desk lamp USB rechargeable**

**Flexible to use**

**specification**

Watts	<b>3W</b>
Energy consumption	<b>5V/500mAh</b>
Color temperature	<b>6000K-6500K</b>
Battery capacity	<b>1000mAh, Li-Pol battery</b>
Light output	<b>105lm</b>
Input	<b>100-240V</b>
USB rechargeable	<b>2,5 hours</b>
Battery life	<b>up to 5 hours</b>

**Operation Instruction**

- Unfold the lamp and place it on a desk or other surface, then plug in the power cable.
- Press the button to turn on the light.
- Press the button again to choose the lighting mode you prefer.

**1. This mode is suitable for writing**

Press power button for the one time to turn the lamp

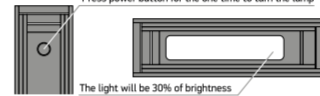
**2. This mode is suitable for reading**

Press power button once more to switch brightness

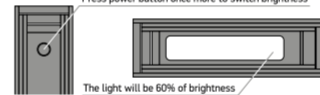
**3. This mode is suitable for watching**

Press power button once more to switch brightness

**4. Turn off the lamp**

Press power button for the third time

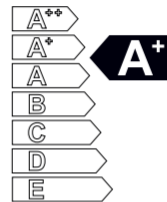
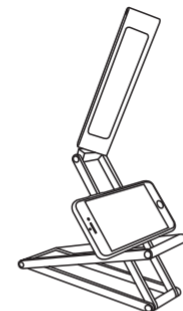
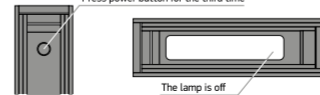

- Low power consumption and long life makes it 80% more efficient than incandescent lamp
- Environmentally conscious design free of Tungsten, Mercury, and other toxic metals
- Can be conveniently hung on the wall for use
- Two LED dimmer levels to choose from
- Stylish and durable design made from high quality aluminum

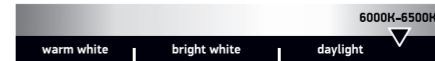
**Trouble Shooting**

- If the desk lamp flickers or does not turn on please follow the below steps:
  1. Check if the power cable is plugged in correctly and make sure there is power going to the lamp.
  2. Make sure the power cable & DC socket are well connected.
- If the lamp still flickers or does not turn on after you perform the above steps, please contact our customer service team.

**Safety Cautions**

1. If this device is damaged during the transportation, please do not use it and contact to the seller to resolve the issue.
2. Do not try to repair the device by yourself. Please return the entire unit back to the seller for repair.
3. Keep the accessory parts and the packing material away from children to avoid unnecessary accidents.
4. Avoid looking at the LED Light-emitting surface and do not expose the LED reflection light into other's eyes.
5. Do not cover anything on the surface of this product.
6. Keep it away from strong magnetic interference and high temperature objects.

 Manufacturer by:  
 Evigor International Co.,NO.89 South  
 Yangshan Area,Ditang Street,  
 Yuyao,Zhejiang Province ,China

 Importer in the USA: BM Global Group Corp.  
 6428 BRENTWOOD STAIR FORT WORTH,  
 TX 76112, USA;  
 Phone: +1 315 968 22 78  
 info@onkron.us

 Not under mandatory certification.  
 Unlimited lifespan.  
 5 years warranty.